

1- MONTAJE DE LA LUMINARIA  
LUMINAIRE INSTALLATION  
MONTAGE DU BLOC

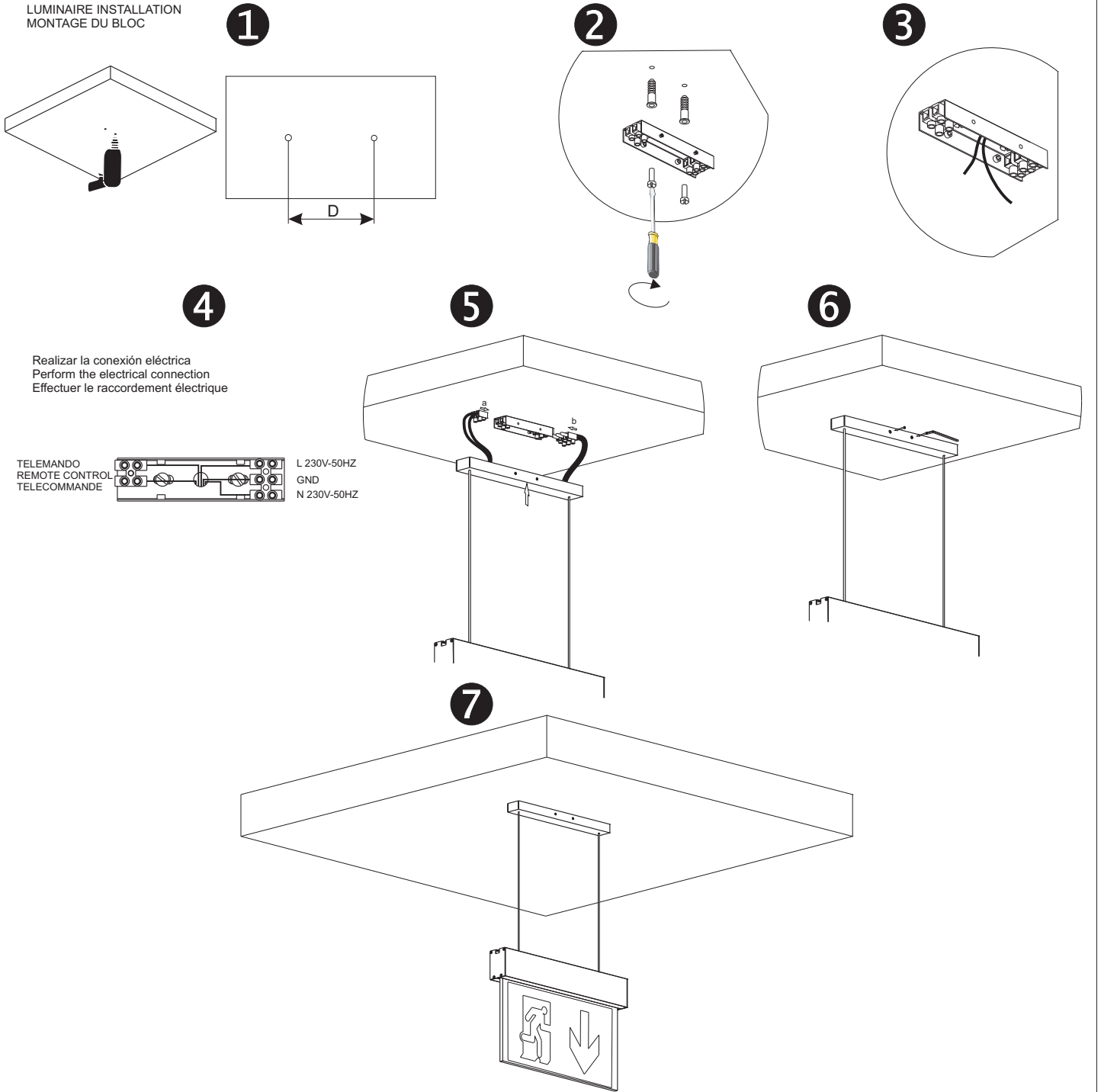

MARCADO DE LA LUMINARIA  
LABELLING OF THE LUMINAIRE  
MARQUAGE DU LUMINAIRE

X: Autónomo / Self contained / Appareil autonome

1: Permanente / Maintained / Permanent

B: Posibilidad de puesta en reposo a distancia  
With setting of the state mode with remote control.  
Avec mise en état de repos à distance

E: Leds ó baterías no reemplazables  
LEDs or batteries, not replaceable  
LED ou des batteries, et non remplaçables

\*60/120/180: Autonomía nominal en minutos  
Nominal duration of the luminaire (in minutes)  
Autonomie nominale du luminaire en minutes

	LxHxD		
LLS-3350ECP	350x173,5x330mm	33xLED	1h
LLS-3450ECP	470x223x448mm	43xLED	1h

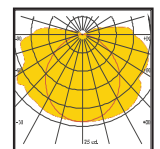
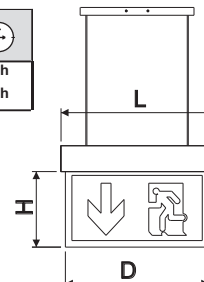

Curvas bajo solicitud  
Curves under request  
Courbes sur demande

**IMPORTANTE:** Con objeto de poder realizar un correcto mantenimiento es preciso conservar estas instrucciones.  
La instalación y el mantenimiento de la luminaria debe ser realizado por personal cualificado

**IMPORTANT:** Keep this instructions for future maintenance proces.  
The installation and maintenance of the luminaire must be performed by qualified personnel  
**ATTENTION:** Afin de pouvoir réaliser un correct entretien il faut conserver ce mode d'emploi.  
L'installation et l'entretien du luminaire ne doit être effectué par du personnel qualifié

**2- CONEXIÓN ELÉCTRICA Y TEST**  
ELECTRICAL CONNECTION AND TEST  
BRANCHEMENT ÉLECTRIQUE ET TEST

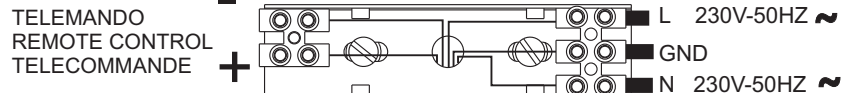
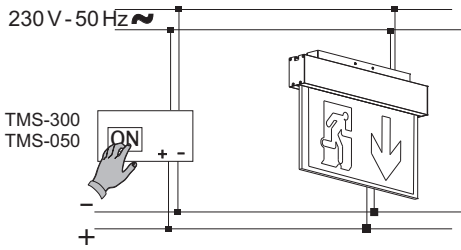

- (ES)** - **TIEMPO DE CARGA:** 24 h  
 - **TELEMANDO:** Con un Telemando Mod. TMS 050 ó TMU 300 (no suministrado), instalado según el esquema de conexión, este aparato puede pasar del estado de Emergencia al de Reposo (sólo con red ausente).  
 - **TEST DE CONMUTACIÓN Y DE FUNCIONAMIENTO DE LÁMPARAS CON PRESENCIA DE RED (TEST ZC):** Test General: Mediante Telemando Mod TMS-050 o TMU 300, conectado según el esquema.  
 - **CAMBIO DE BATERÍAS:** Las baterías deben reponerse cuando la autonomía no es conforme con la duración asignada. **NOTA:** Con el fin de alargar la vida de la baterías es conveniente realizar descargas periódicas completas (desconectando alimentación de red) al menos cada 10 semanas. Las baterías solo pueden ser reemplazadas por personal cualificado.  
 - **NOTA:** Fuente de luz : LED - No reemplazable
- (EN)** - **CHARGING TIME:** 24 h  
 - **REMOTE CONTROL:** With a Remote Control Mod. TMS 050 ó TMU300, installed according to the above design, the luminaire can change from a emergency mode to rest mode (only with Mains supply)  
 - **CONMUTATION TEST / LAMPS WORKING - TÉLÉCOMMANDE (TEST ZC):** By Remote Control Mod TMS-050 o TMU 300, installed according to the above design (test general) or with a Portable Remote Control ou avec une Télécommande Portable (unitary test).  
 - **BATTERIES REPLACEMENT:** Batteries must be replace when autonomy is below the declared one. **NOTE:** In order to improve the batteries' life it is convenient to make periodical complete discharges (disconnecting the mains supply) at least every 10 weeks. The battery can only be replaced by qualified personnel.  
 - **NOTE:** Light source: LED - Not replaceable
- (FR)** - **DUREE DE CHARGE:** 24 h  
 - **TÉLÉCOMMANDE:** Avec une télécommande Mod. TMS 050 ó TMU 300, installer selon le schéma, cet appareil peut passer de l'état de veille à l'état de repos (uniquement avec le Secteur absent).  
 - **TEST LAMPS (TEST ZC):** Avec une Télécommande Mod TMS-050 o TMU 300, installer selon le schéma antérieur (test general), ou avec une Télécommande Portable (test unitaire).  
 - **REPLACEMENT DES BATTERIES:** Les batteries doivent être remplacées lorsque l'autonomie n'est pas conforme à la durée assignée. **NOTE:** Afin de prolonger la vie des batteries, il est convenable de réaliser des décharges complètes (en débranchant le secteur), au moins toutes les 10 semaines. Les batteries doivent être remplacé par du personnel qualifié  
 - **NOTE:** Source lumineuse: LED - non remplaçable

**3- CAMBIO DE BATERIAS**  
BATTERIES REPLACEMENT  
REPLACEMENT DES BATTERIES

**1**

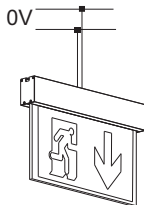

**2**

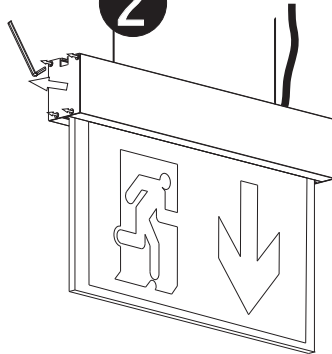

**3**

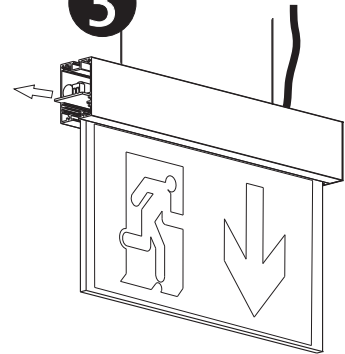

**4**

DESCONECTAR BATERIA  
BATTERY DISCONNECT  
DÉCONNEXION DE LA BATTERIE

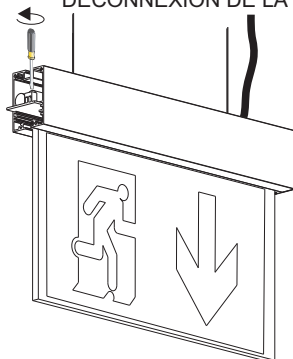

**5**

