

### 1- DESMONTAJE DE LA LUMINARIA LUMINAIRE DISMANTLING DEMONTAGE DU BLOC

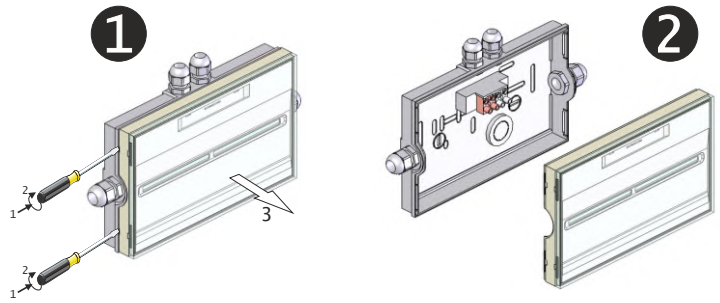

### 2- MONTAJE DE LA LUMINARIA LUMINAIRE INSTALLATION MONTAGE DU BLOC

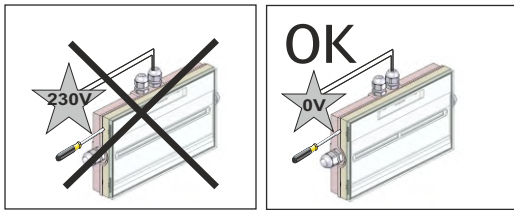
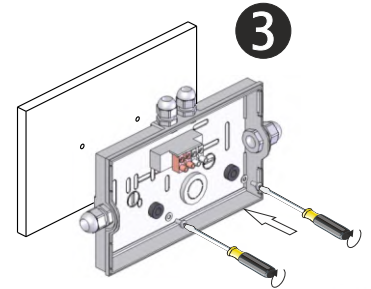
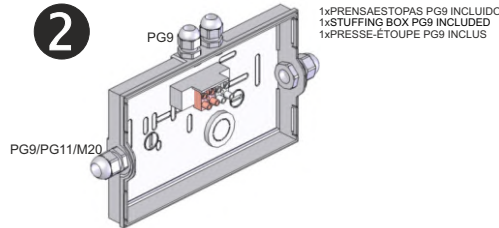
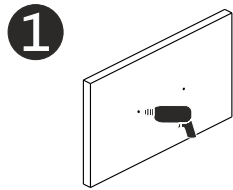

### 4- Conexión eléctrica Electrical connection Branchement électrique

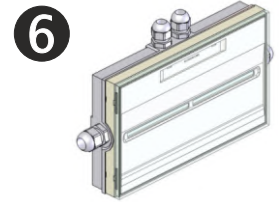
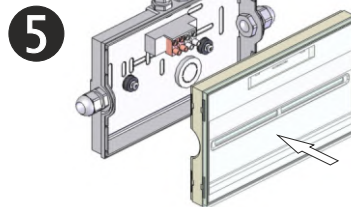
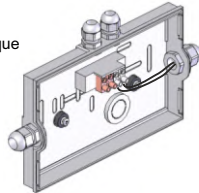

### 3- CONEXIÓN ELÉCTRICA Y TEST ELECTRICAL CONNECTION AND TEST BRANCHEMENT ÉLECTRIQUE ET TEST

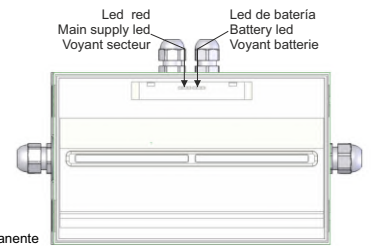
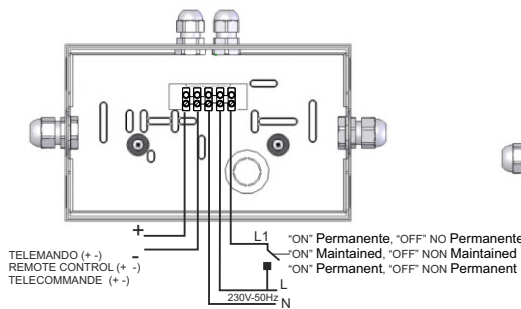
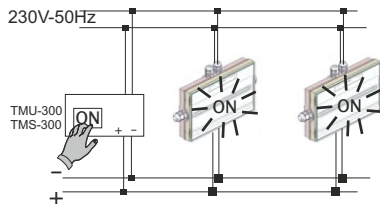

### MARCADO DE LA LUMINARIA LABELLING OF THE LUMINAIRE MARQUAGE DU LUMINAIRE

- X: Autónomo / Self contained / Appareil autonome
- 0: No permanente / Non maintained / Non permanent
- 1: Permanente / Maintained / Permanent

B: Con puesta en estado de reposo a distancia.  
 With setting of the state mode with remote control.  
 Commande à distance de la mise au repos.

\*60/120/180: Autonomía nominal en minutos  
 Nominal duration of the luminaire (in minutes)  
 Autonomie nominale du luminaire en minutes

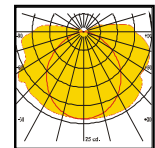

Curvas bajo solicitud  
 Curves under request  
 Courbes sur demande

- ES** - **TIEMPO DE CARGA:** 24 h  
**TELEMANDO:** Con un Telemando Mod. TMU300 ó TMS 300 (no suministrado), instalado según el esquema de conexión, este aparato puede pasar del estado de Emergencia al de Reposo (sólo con red ausente).  
**TEST DE CONMUTACIÓN Y DE FUNCIONAMIENTO DE LÁMPARAS CON PRESENCIA DE RED (TEST ZC):** Test General: Mediante Telemando Mod TMU300 o TMS300, conectado según el esquema. Test Unitario: Mediante un TMP-001 conectado directamente a la regleta de telemando de la luminaria.  
**CAMBIO DE BATERÍAS:** Las baterías deben reponerse cuando la autonomía no es conforme con la duración asignada.  
 NOTA: Con el fin de alargar la vida de la baterías es conveniente realizar descargas periódicas completas (desconectando alimentación de red) al menos cada 10 semanas.  
 Las baterías solo pueden ser reemplazadas por personal cualificado.  
**NOTA:** Fuente de luz: LED - No reemplazable
- EN** - **CHARGING TIME:** 24 h  
**REMOTE CONTROL:** With a Remote Control Mod. TMU300 ó TMS 300, installed according to the above design, the luminaire can change from a emergency mode to rest mode (only with Mains supply)  
**COMMUTATION TEST / LAMPS WORKING - TÉLÉCOMMANDE (TEST ZC):** By Remote Control Mod TMU300 o TMS 300, installed according to the above design (test general) or with a Portable Remote Control ou avec une Télécommande Portable (unitary test).  
**BATTERIES CHANGE:** Batteries must be changed when duration is not the same as declared.  
 NOTE: In order to enlarge the life of the batteries it is convenient to make periodical complete discharges (disconnecting the mains supply) at least every 10 weeks.  
 The battery can only be replaced by qualified personnel.  
**NOTE:** Light source: LED - Not replaceable
- FR** - **DUREE DE CHARGE:** 24 h  
**TÉLÉCOMMANDE:** Avec une télécommande Mod. TMU300 ó TMS 300, installer selon le schéma, cet appareil peut passer de l'état de veille à l'état de repos (uniquement avec le Secteur absent).  
**TEST LAMPS (TEST ZC):** Avec une Télécommande Mod TMU300 o TMS 300, installé selon le schéma antérieur (test general), ou avec une Télécommande Portable (test unitaire).  
**REPLACEMENT DES BATTERIES:** Les batteries doivent être remplacées lorsque l'autonomie n'est pas conforme à la durée assignée.  
 NOTE: Afin de prolonger la vie des batteries, il est convenable de réaliser des décharges complètes (en débranchant le secteur), au moins toutes les 10 semaines.  
 Les batteries doivent être remplacé par du personnel qualifié  
**NOTE:** Source lumineuse: LED - non remplaçable

**IMPORTANTE:** Con objeto de poder realizar un correcto mantenimiento es preciso conservar estas instrucciones. La instalación y el mantenimiento de la luminaria debe ser realizado por personal cualificado

**IMPORTANT:** Keep this instructions for future maintenance proces. The installation and maintenance of the luminaire must be performed by qualified personnel

**ATTENTION:** Afin de pouvoir réaliser un correct entretien il faut conserver ce mode d'emploi. L'installation et l'entretien du luminaire ne doit être effectué par du personnel qualifié