

## ELYA P-45 LEP-3045LW SmartZ®

Taric 9405114090



### Normes techniques

EN-60598-1, EN-60598-2-22, EN-62034, NF-C71-800, NF-C71-820, NF-413

### Certifications



### Spécifications fonctionnelles

	Bloc Autonome d'Éclairage de Sécurité EVACUATION
	Système de contrôle: Wireless SmartZ®
	AutoTest: Oui
	Type: Non permanent
	Alimentation: 230V~50Hz 0,25Wmax
	Consommation en mode non permanent: 0,25 W
	Flux assigné: 45 lm
	Distance de visibilité: 20 m
	Autonomie: 1 h Batterie: 3.2V-0.5Ah LiFePO <sub>4</sub>
	Temps de charge: 12 h
	Télécommande: Oui

### Spécifications Mécaniques et Esthétiques

	Possibilité d'installation: Saillie Plafond - Encastré Plafond
	Isolation: Classe II
	IP44
	IK04
	Source lumineuse: 16 x LED 0.5W
	Température de couleur des LED: 6000 K
	Composition base, réflecteur, patère: Polycarbonate
	Coleur: Blanc RAL9003
	Diffuseur / Optique: Méthacrylate
	Température de fonctionnement: 0 / 40 °C
	Apte pour montage en surfaces inflammables: Oui



## ELYA P-45 LEP-3045LW

### Caractéristiques d'installation

Installation avec patère de fixation.

Possibilité d'installation:

- Saille Plafond
- Encastré plafond

Possibilité de connexion:

- Câblage encastré
- Câblage du tube de surface



### Caractéristiques de fonctionnement

Ce luminaire est compatible avec le système intelligent de gestion de l'éclairage de secours SmartZ®, conçu pour faciliter la maintenance et le contrôle de l'installation.

Grâce à sa capacité de communication sans fil 2,4 GHz, il crée un réseau maillé dynamique qui permet la connexion de plus de 10 000 luminaires sans nécessiter de câblage supplémentaire.

Le système permet une surveillance en temps réel, générant des alertes automatiques en cas de défaut potentiel et éliminant la nécessité d'inspections manuelles individuelles.

De plus, il permet l'intégration avec d'autres systèmes, qu'ils soient câblés ou sans fil.

En cas de non-connexion à la Malla, le luminaire fonctionnera en mode Autotest, exécutant automatiquement les tests détaillés ci-dessous.

BAES contrôlé par microprocesseur qui effectue des tests périodiques et automatiques.







Test fonctionnel tous les **7 jours**.



Test d'autonomie tous les **365 jours**.

Le résultat des tests est affiché par les LEDs d'état.

Le BAES dispose de LEDs d'état qui indiquent:

- |   |  |   |
|---|--|---|
|  Vert allumé : fonctionnement correct |  Orange allumé : batterie ou autonomie incorrecte |  Les deux leds éteintes : absence d'alimentation ou panne totale du BAES |
|  Vert clignotant : test en cours      |  Clignotement orange : défaut fonctionnel         |   |

### Accessoires



CSZ003  
SMARTZ CONTROL UNIT+ UAS  
CSZ002+SAI002

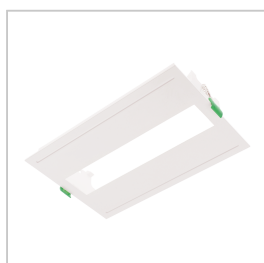

AME001  
CADRE D'ENCASTREMENT PLAFOND  
BLANC ELYA

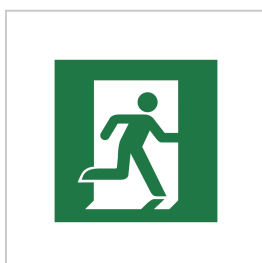

APE001  
PICT ELYA  
HOMME



APE002  
PICT ELYA  
FLÈCHE



APE003  
PICT ELYA  
EAS

## ELYA P-45 LEP-3045LW



APE004  
PICT ELYA  
SORTIE POUR PMR

### Tableau d'espacements

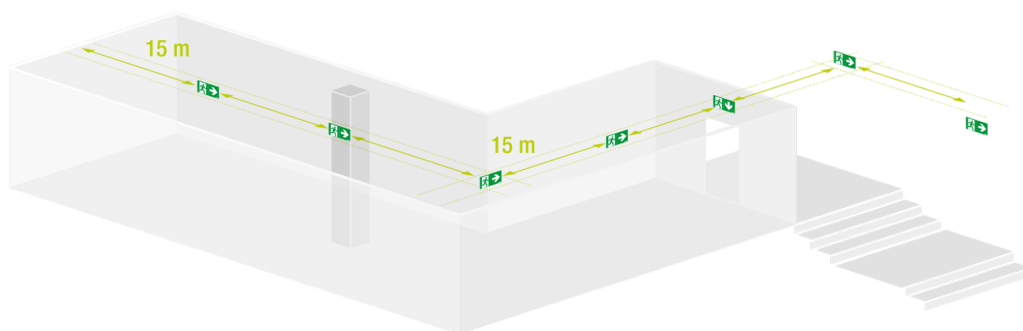

Un BAES Évacuation doit être placé à chaque obstacle, changement de direction, de niveau, ou sortie et issue de secours afin d'assurer l'éclairage des cheminements.  
La distance maximale entre deux BAES Évacuation est de 15 mètres.

## ELYA P-45 LEP-3045LW

### Poids (kg)



Poids du produit:

0.54 kg

Poids du produit emballé:

0.63 kg

Poids de la boîte de 18 unités:

7.94 kg



### Dimensions (mm)

