

TOLEDO IP65 LTE-3045LRX

Taric 9405114090



Normes techniques

EN-60598-1, EN-60598-2-22, EN-62034, NF-C71-800, NF-C71-820, NF-413

Certifications



Spécifications fonctionnelles

	Bloc Autonome d'Éclairage de Sécurité EVACUATION
	Système de contrôle: SATI
	AutoTest: Oui
	Type: Non permanent
	Alimentation: 230V~ 50Hz 1.0 Wmax
	Consommation en mode non permanent: 1,0 W
	Flux assigné: 45 lm
	Autonomie: 1 h Batterie: 3.2V-0.5Ah LiFePO ₄
	Temps de charge: 12 h
	Télécommande: Oui

Spécifications Mécaniques et Esthétiques

	Possibilité d'installation: Saillie Plafond/Mural - Encastré plafond
	Isolation: Classe II
	IP65
	IK07
	Source lumineuse: 4 x LED 0.5W
	Température de couleur des LED: 4000 K
	Composition base, réflecteur, patère: Polycarbonate
	Coleur: Blanc RAL9003
	Diffuseur / Optique: Polycarbonate Transparent
	Température de fonctionnement: 0 / 40 °C
	Apte pour montage en surfaces inflammables: Oui

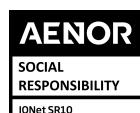

TOLEDO IP65 LTE-3045LRX

Caractéristiques d'installation

Installation avec patère de fixation.

Possibilité d'installation:

- Saille Plafond / Mural
- Encastré plafond
- Mur encastré

Possibilité de connexion:

- Câblage encastré
- Câblage du tube de surface

Il a deux entrées latérales pour les presse-étoupes M20 / PG11 / PG9 + 2 entrées supérieures pour les presse-étoupes PG7.



Caractéristiques de fonctionnement

Entrée de télécommande qui permet:

- Mettre en veille sans alimentation.
- Redémarrer en état d'urgence sans alimentation.
- Allumer en état d'urgence (plus de 24 h de charge)
- Test de durée manuel et à distance. (plus de 24 heures de charge).
- Programmation de la date et de l'heure des tests.
- Réinitialisation de l'état du luminaire.
- Communication d'état d'erreur à distance (avec télécommande TMU-100X +).

BAES contrôlé par microprocesseur qui effectue des tests périodiques et automatiques.







Test fonctionnel tous les **7 jours**.



Test d'autonomie tous les **365 jours**.

Le résultat des tests est affiché par les LEDs d'état.

Le BAES dispose de LEDs d'état qui indiquent:

- | | | |
|---|--|---|
|  Vert allumé : fonctionnement correct |  Orange allumé : batterie ou autonomie incorrecte |  Les deux leds éteintes : absence d'alimentation ou panne totale du BAES |
|  Vert clignotant : test en cours |  Clignotement orange : défaut fonctionnel | |

Accessoires

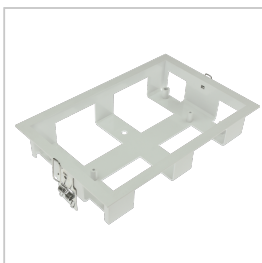

AMT0091

CADRE ENCASTREMENT TOLEDO
PLAFOND BLANC



ABX0091

PORTE ETIQUETTE TOLEDO
ENCASTRE PLAFOND BLANC

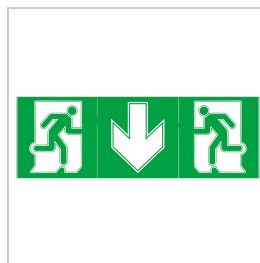

APV0030P

ETIQUETTE ADHESIVE TOLEDO
MULTI-DIRECTION OPAQUE



ABT0091

PORTE ETIQUETTE TOLEDO
SAILLIE PLAFOND / MURAL BLANC

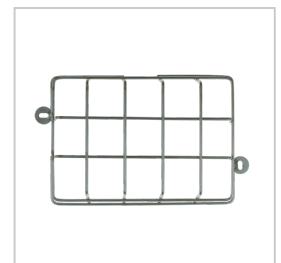

AGT000

GRILLE DE PROTECTION TOLEDO
IK10

TOLEDO IP65 LTE-3045LRX

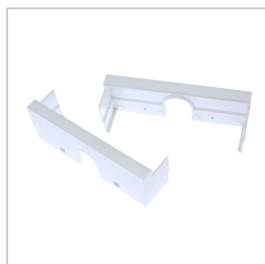

AKT001
 ACCESSOIRE TOLEDO
 IK10



APV001
 ETIQUETTE ADHESIVE TOLEDO
 MULTI-DIRECTION - EAS



APV002
 ETIQUETTE ADHESIVE TOLEDO
 MULTI-DIRECTION - PMR

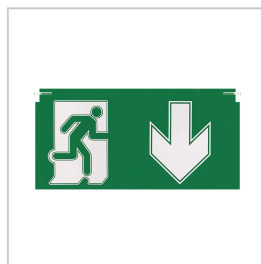

CTB101
 PLAQUE SERIGRAPHIEE TOLEDO
 DOUBLE FACE FLECHE BAS

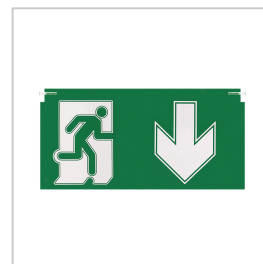

CTB102
 PLAQUE SERIGRAPHIEE TOLEDO
 SIMPLE FACE FLECHE BAS

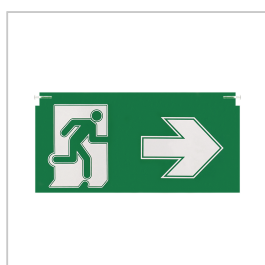

CTB103
 PLAQUE SERIGRAPHIEE TOLEDO
 DOUBLE FACE FLECHE GAUCHE / DROITE

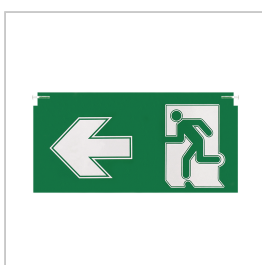

CTB104
 PLAQUE SERIGRAPHIEE TOLEDO
 SIMPLE FACE FLECHE GAUCHE

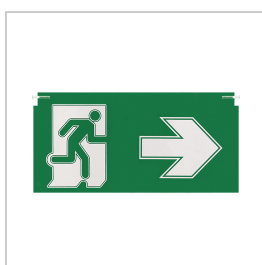

CTB105
 PLAQUE SERIGRAPHIEE TOLEDO
 SIMPLE FACE FLECHE DROITE

Tableau d'espacements

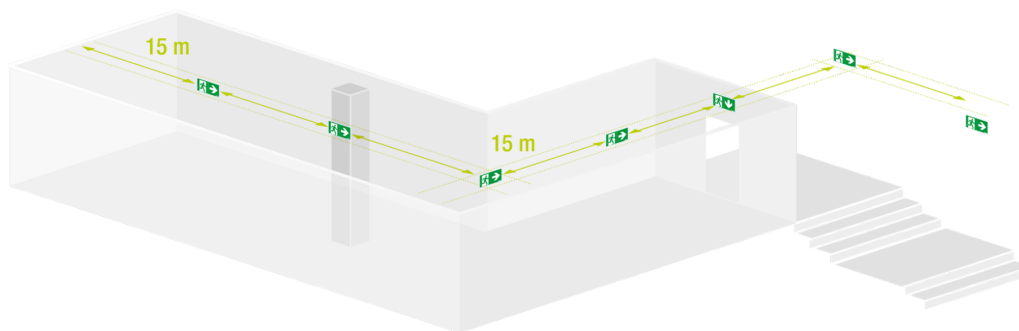

Un BAES Evacuation doit être placé à chaque obstacle, changement de direction, de niveau, ou sortie et issue de secours afin d'assurer l'éclairage des cheminements.
 La distance maximale entre deux BAES Evacuation est de 15 mètres.

TOLEDO IP65 LTE-3045LRX

Guide photométrique



Poids (kg)



Poids du produit:
0.45 kg

Poids du produit emballé:
0.50 kg

Poids de la boîte de 10 unités:
5.27 kg

Dimensions (mm)

